



HomeStation Level 2 Charger

INSTALLATION AND OPERATION MANUAL

HomeStation Chargeur de niveau 2

GUIDE D'INSTALLATION ET D'UTILISATION

Version: 2.0.1

Issue Date: March 10, 2021 / Date de publication : 10 mars 2021



ELECTRIFYHOME.CA

Customer Support / Service à la clientèle : 833-531-3226

Contents

1	Information	04	4	Operating Instructions	12
1	Copyright	04	5	Charger Status	14
2	About This Document	04	1	Status Indicator	14
3	Intended Use	04	2	Indicator Definition	14
4	Charger—Intended Use	04	3	Understanding Status Indicator Patterns	15
5	Important Safety Instructions	04	4	Faults	15
6	EMC Compliance Statement: FCC Part 15, Subpart B, Class B	05	6	Troubleshooting	16
2	Product Overview	06	7	Specifications	17
1	Included Components List	07	8	Moving, Transportation, and Storage	18
2	Recommended Tools	07	9	Cleaning	18
3	Installation Instructions	08	10	Warranty	18
1	Before Installing	08	11	Disposal	18
2	Installation Steps	09			
3	Installation with Hardwiring	10			

Information

1 Copyright

Copyright © 2021 Electrify Canada LP. All rights reserved. This document is copyright protected. It may not be changed, reproduced, or distributed without prior agreement issued in writing by Electrify Canada.

2 About This Document

These instructions describe how to operate and care for the charger properly. Additional instructions are provided in the Electrify Canada app, and we recommend you view the app before using the charger. For your personal safety, follow the operating instructions exactly. **We recommend that a certified electrician perform all in-home installations, and this charger should not be installed in any circumstances without first consulting with an electrician familiar with your home, its electrical panel and wiring. Only qualified, certified electricians should hardwire this charger.**

3 Intended Use

These instructions apply to the charger and its use in the USA and Canada. Follow all federal, provincial, and local laws, regulations, ordinances, codes and safety standards.

4 Charger—Intended Use

1. This device is intended for indoor and outdoor use. Do not obscure the label on the charger. All persons using the charger must first read and understand these instructions.
2. This device is intended exclusively for the charging of electric vehicles fitted with a Type 1 plug (SAE J1772) and charging current control via the pilot signal (IEC 61851-1). Do not use the charger to charge or supply other devices. Follow all federal, provincial, and local laws, regulations, ordinances, and safety standards regarding use of this device.



5 Important Safety Instructions

READ ALL THE INSTRUCTIONS BEFORE INSTALLING, OPERATING, MAINTAINING, OR USING THIS PRODUCT. SAVE THESE INSTRUCTIONS. THEY MUST BE PROVIDED TO EACH NEW OWNER.



DANGER: RISK OF ELECTRICAL SHOCK.

INSTRUCTIONS PERTAINING TO A RISK OF FIRE OR ELECTRICAL SHOCK.

1. Do not use any adapters, converters, extension cords, or extension cables to increase the length of the charging cable or power supply cord.
2. Do not install this charger on a GFCI circuit breaker.
3. Supervise children when device is in use. Children under 16 should not operate this device. Also, small parts are dangerous for children. Do not install in the presence of children.
4. Do not put fingers into the electric vehicle connector.
5. Do not use this product if the power supply cord or the electric vehicle cable is frayed, has broken insulation, or shows any other signs of damage.
6. Do not use this product if the enclosure or the electric vehicle connector is broken, cracked, open, or shows any other indication of damage.
7. The ambient operating temperature range for this device is -22°F (-30°C) to +122°F (+50°C). Do not operate the charger outside this operating range.
8. To the full extent permitted by law, Electrify America and Electrify Canada are not responsible for physical injury, damage to property or equipment caused by the installation, usage, repair, or maintenance of this product (not applicable in Quebec).
9. These operating instructions describe the usage of the charger in most commonly used installation and mounting scenarios. If situations arise in which it is not possible to perform an operation following the procedures provided in this document,

Important Safety Instructions (continued)

contact Electrify America or Electrify Canada. Electrify America and Electrify Canada are not responsible for any damages that may occur resulting from custom installations or operations that are not described in this document.

10. Personal Protection Equipment: Use of proper personal protection equipment, including, but not limited to, eye protection, shock protection, gloves, and other appropriate protection, is recommended when installing or servicing any electrical equipment. To reduce the risk of fire, only connect this equipment to a maximum 50 amperes overcurrent protection device in accordance with the National Electrical Code, ANSI/NFPA and the Canadian Electrical Code.
11. Do not use this equipment in an area with hazardous or flammable materials or vapors.
12. Arcing component in contactor: The charger includes contactors that, when opened or closed, will cause a short duration arc. The contactor is enclosed in an appropriate electrical enclosure, but caution is required if this arc occurs in the presence of flammable vapors—as the vapors could ignite, creating an explosion. Store hazardous and flammable vapors and materials away from all electrical equipment. If hazardous or flammable sources are present, allow sufficient time for ventilation before operating the charger.
13. Do not open the charger at any time during installation or operation!
Only trained personnel should open the charger.
14. Handling live components incorrectly may cause grievous injuries or death.
15. If the electricity service to the charger is damaged, immediately shut down the power to the charger by switching off the circuit breaker and contact a licensed electrician.
16. Turn off circuit before remounting or replacing the charger.
17. To reduce the risk of fire, connect only to a circuit provided with the proper maximum branch circuit overcurrent protection in accordance with the National Electrical Code, the Canadian Electrical Code and local laws, regulations, codes, and standards.
18. Ensure that all components are dry throughout the installation.
19. Product subject to modification without prior notice. This document might not

contain the latest changes to the product's specifications or processes described herein. For the most up-to-date information, please visit electrifyhome.ca.

6 EMC Compliance Statement: IC, CAN ICES-002(B) / NMB-002(B)

IC ID: 26750-R040JPA1000

1. Canada, Industry Canada (IC) Notices This device complies with Canada licence-exempt RSS standard(s). Operation is subject to the following two conditions: (1) this device may not cause interference, and (2) this device must accept any interference, including interference that may cause undesired operation of the device.
2. Radio Frequency (RF) Exposure Information The radiated output power of the Wireless Device is below the Industry Canada (IC) radio frequency exposure limits. The Wireless Device should be used in such a manner such that the potential for human contact during normal operation is minimized. This device has also been evaluated and shown compliant with the IC RF Exposure limits under mobile exposure conditions. (antennas are greater than 20cm from a person's body).

Product Overview

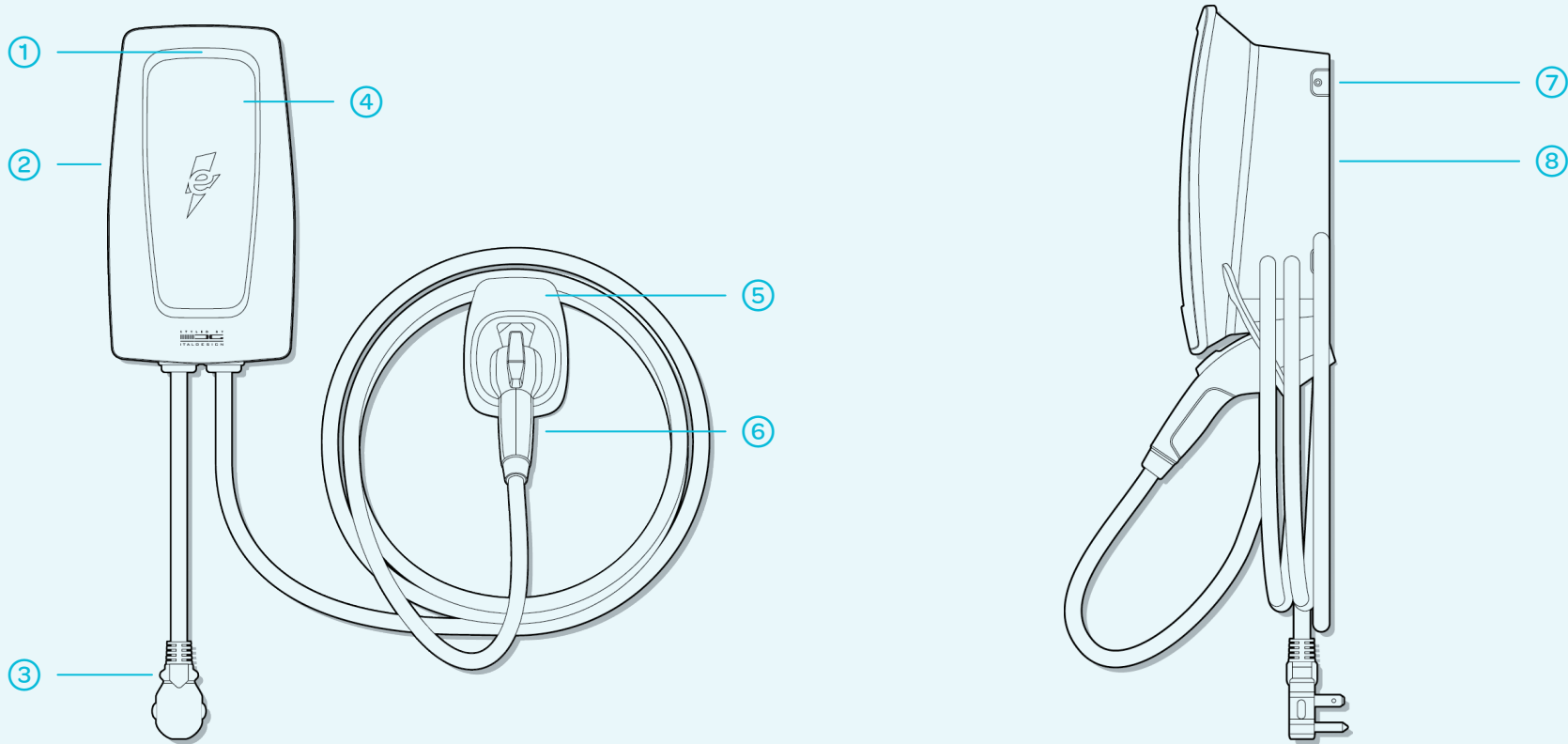

NO.	ITEM	NO.	ITEM
1	LED Ring	5	Cable Holster
2	Cosmetic Cover	6	Vehicle Connector
3	Plug	7	Mounting Bracket
4	Middle Cover	8	Body

1 Included Components List

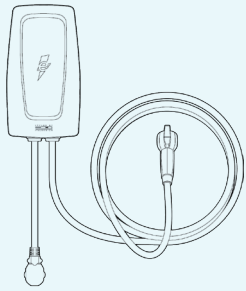

Charger

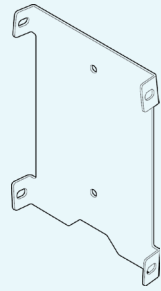

Mounting bracket x 1

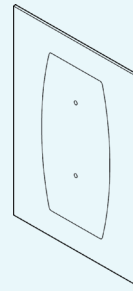

Mounting template x 1



User manual x 1

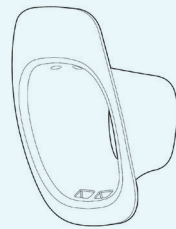

Holster case x 1

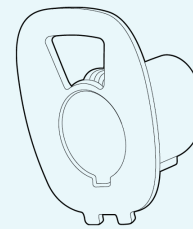

Holster inlet x 1

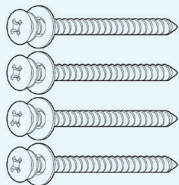

No. 8 wood screws x 4
(2 for bracket, 2 for holster)



T20 Torx screw x 1
(for holster assembly)

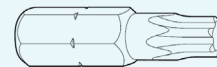

T20 Torx bit x 1
T30 Torx bit x 1

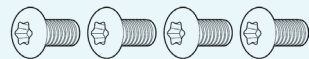

T30 Torx screws x 4
(for bracket assembly)

2 Recommended Tools

① TOOLS FOR PLUG-IN INSTALLATION

1. Level
2. Pencil
3. Electric Drill
4. Phillips-Head Screwdriver

② TOOLS FOR HARDWIRED INSTALLATION

1. Level
2. Pencil
3. Electric Drill
4. Phillips-Head Screwdriver
5. Diagonal Cutter
6. Needle-Nose Pliers
7. Wire Stripper
8. Ferrule Crimping Tool

Installation Instructions

1 Before Installing



We recommend that a certified electrician perform all in-home installations, and this charger should not be installed in any circumstances without first consulting with an electrician familiar with your home, its electrical panel and wiring. Only qualified, certified electricians should hardwire this charger.

These instructions describe how to operate and care for the charger properly. Additional instructions are provided in the Electrify Canada app, and we recommend you view the app before using the charger. For your personal safety, follow the operating instructions exactly.

Make sure to follow all local codes and regulations for safety and accessibility.

When considering installation locations, there are a few things to keep in mind:

1 DETERMINE YOUR POWER RATING

1. Prior to installing your charger, work with your electrician to determine the amperage setting that best fits your home's electrical capacity. This may determine which type of installation you will need and the best location for the charger.

2 PICK YOUR LOCATION

1. Install the mounting bracket for the charger—measured from the bottom of the bracket between 31.5" (80 cm) and 47.2" (120 cm) above the ground.

Configuration	Installation Type
16A	Hardwire Only
32A	Plug-In or Hardwire
40A	Plug-In or Hardwire

1. Install the holster—measured from the bottom between 31.5" (80 cm) and 43.3" (110 cm) above the ground.
2. To allow for proper airflow and working room, the charger should be located 12" (30.5 cm) from any other equipment, walls, or other obstructions.
3. The bracket must be mounted on a flat surface so that it does not deform when properly secured.
4. Plug-In Installation Note: Prior to mounting the charger, turn off the circuit breaker for the desired outlet and plug in the charger. This will allow for proper placement of the charger.

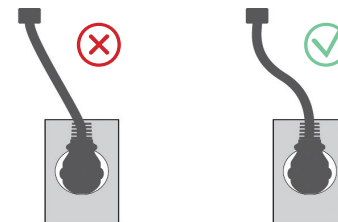
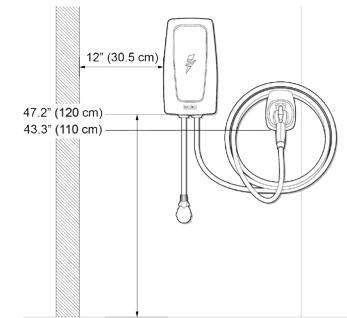

TIP: Be sure the power cord has a gentle curve but is not stretched.

5. When selecting a location to install the charger, make sure that the charge cable can easily connect to the vehicle when it is parked. Keep in mind where the vehicle's charging port is located (it varies from vehicle to vehicle) and how the vehicle will usually be parked.
6. The best installation locations have enough space to easily store the cable around the charger itself (or the holster provided with the charger), and will not interfere with pathways or other items in the garage or driveway.

2 Installation Steps

This product must have a proper electrical ground connection. Proper electrical grounding reduces the risk of electric shock. This product is equipped with a power supply cable that includes an equipment grounding conductor. The power supply cable must be plugged into a compatible outlet that is properly installed and grounded in accordance with all local codes and ordinances.

WARNING: Improper connection of the power supply cable can result in a risk of electric shock. Check with a qualified electrician to ensure the product is properly grounded. Do not modify the power supply cable provided with the product. Ensure the proper outlet is installed by a licensed and qualified electrician.

1 INSTALL THE MOUNTING BRACKET AND CHARGER

1. The product is a stationary piece of equipment that is designed to be mounted on a wall. The mounting template, included with the product, shows the proper location to drill pilot holes for the mounting bracket screws.
2. Using a level, place the mounting template in the location where you would like to mount the charger.
3. Tape the template in place and measure the height to ensure the charger is between 31.5" (80 cm) and 47.2" (120 cm) above the ground.

NOTE: The bracket must be mounted on a flat surface so that the bracket does not deform when properly secured.

4. Install the mounting bracket securely to the wall, aligning the holes in the bracket with those marked on the wall, and secure the mounting bracket using the provided screws or other fasteners that best suit your specific installation needs.

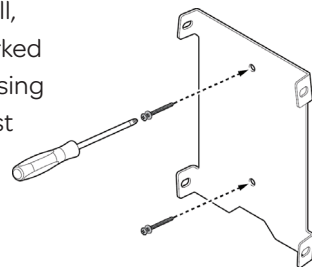

5. Once the mounting bracket is installed, place the charger into the bracket and secure the charger to the bracket using the 4 supplied T30 Torx screws.

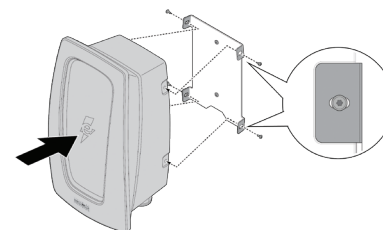

2 INSTALL THE HOLSTER

The cable holster is optional. Install the holster—measured from the bottom between 31.5" (80 cm) and 43.3" (110 cm) above the ground. Please select the proper mounting hardware for your particular installation.

3 PLUG-IN INSTALLATION USING THE ATTACHED SUPPLY POWER PLUG

Insert the power plug into the power outlet (NEMA 14-50 receptacle).

4 AMPERAGE CONFIGURATION WITH THE ELECTRIFY CANADA APP

1. Download and install the Electrify Canada app on your smartphone (available for iOS and Android).
2. Ensure that your phone's Wi-Fi is turned on. It is not required to be connected to a network.
3. Follow the instructions in the app to connect to your charger and configure your amperage setting.

3 Installation with Hardwiring



These installation instructions are intended for certified electricians. Only qualified, certified electricians should hardwire the charger. In addition to the charger installation instructions, follow all federal, provincial, and local laws, regulations, ordinances, codes, and safety standards.

This product must be properly grounded—either to a grounded, metal, permanent wiring system or an equipment-grounding conductor run with the supply power circuit conductors and connected to the grounding terminal on the product.

CAUTION: To reduce the risk of fire, connect only to a circuit provided with 50 amperes maximum branch circuit overcurrent protection in accordance with the National Electrical Code, ANSI/NFPA 70, and the Canadian Electrical Code, Part 1, C22.1.

① REMOVE THE COSMETIC AND MIDDLE COVERS

1. Remove the screw located at the bottom of cosmetic cover by using the T20 Torx bit.
2. Tilt the cosmetic cover upward and separate it from the middle cover.
3. Remove the screws using the T20 Torx bit.
4. Place the middle cover on the body of the charger by hanging the two hooks on the back of the middle cover to the ledges at the bottom of the body.
5. Once the cover has been removed, open the cable management clip on the right-hand side of the enclosure to release the LED cable attached to the cover. This will allow the cover to be hung on the bottom of the enclosure.

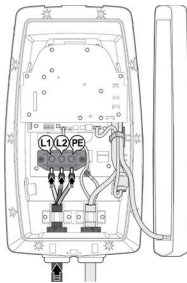

② REMOVE THE PLUG CABLE

1. Remove the plug cable by loosening the 3 center screws (shown as L1, L2, and PE) in the terminal block. Do not loosen the screws securing the terminal block to the body.
2. This product has two means of strain relief: a metal bracket on the interior of the body and a black nut on the outside of the body.
3. Loosen the left strain relief nut on the outside of the body.
4. Remove the left strain relief strap from the inside of the body.
5. Pull the cable down through the cable gland and remove the strain relief nut from the plug cable.

③ FLIP THE COSMETIC COVER UPWARD TO SEPARATE IT FROM THE BODY

1. Insert the new cable through the cable gland nut, then into the body of the charger.

NOTE: The conductor size may be no less than 6 AWG.

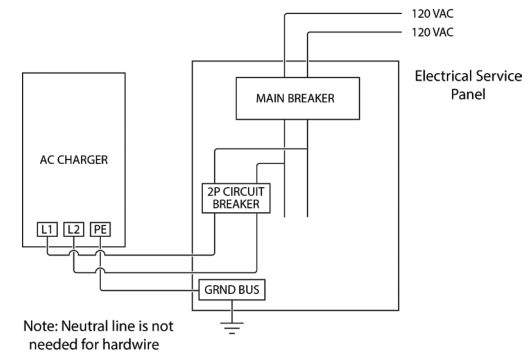

During installation, be sure to use proper personal protective equipment and do not touch wiring terminals with your fingers.

NOTE: The circuit breaker must be rated for 125% of the chosen operating current.

2. Crimp insulated wire ferrules onto each supply power wire, including ground. Follow the ferrule manufacturer's instructions for crimping the ferrules onto each wire.

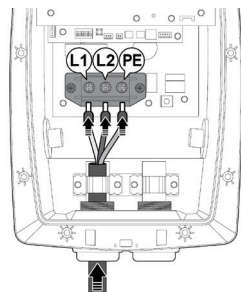

3. Insert each ferrule terminal wire in the terminal block, ensuring the wires are located properly.
4. Tighten terminal block screws to 33–40 in-lb (3.73-4.5 N-M) of torque.
5. Reinstall and tighten the strain relief strap, ensuring the wires are not strained between the strain relief strap and the terminal block.
6. Tighten the strain relief nut to the cable gland.

④ MANUAL AMPERAGE CONFIGURATION (OPTIONAL)

Use this method only if required by local code; otherwise, use the Electrify Canada app to set the amperage configuration.

1. The amperage of the charger can be manually set by configuring the DIP switches as shown at right. It is always preferable to configure the amperage via the Electrify Canada app.

NOTE: When there is a difference between the DIP switch settings and the setting in the Electrify Canada app, the charger will issue charge at the lowest amperage setting.

CONFIGURATION	MAX CURRENT RATINGS	CONFIGURATION	MAX CURRENT RATINGS
100 	16A	001 	40A (Default)
110 	32A		

⑤ REATTACH THE COVER

1. Secure the middle cover with the screws removed (as in the previous steps).
2. Attach the cosmetic cover by placing the top edge of the cosmetic cover over the middle cover and gently pushing the cosmetic cover into place. Loosen the left strain relief nut on the outside of the body. Secure the cover with the T20 Torx screws.

⑥ AMPERAGE CONFIGURATION WITH THE ELECTRIFY CANADA APP

1. Download and install the Electrify Canada app on your smartphone (available for iOS and Android).
2. Ensure that your phone's Wi-Fi is turned on. It is not required to be connected to a network.
3. Follow the instructions in the app to connect to your charger and configure your amperage setting.

⑦ WI-FI SETUP (PLUG-IN OR HARDWIRED INSTALLATION)

1. To connect the charger to a Wi-Fi network, download and install the Electrify Canada app on your smartphone (available for iOS and Android).
2. Follow the instructions in the app to set up with Wi-Fi connection.

Operating Instructions

1

Insert the vehicle connector into the charging port on your electric vehicle. The charger will light up green when a connection is detected.

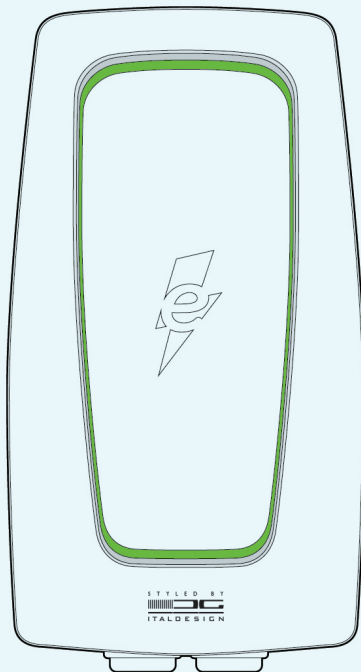

2

Once the charger is plugged into the vehicle, the charger will begin flashing blue as it links with the vehicle. When the charger is flashing solid blue, the vehicle is charging.

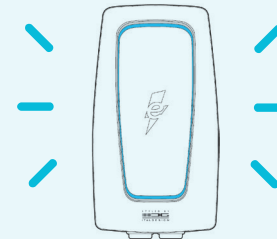

The charger light will dim on the front and remain blue on the bottom for the entire charging session.



3

Charging is complete when the charger turns green once more.

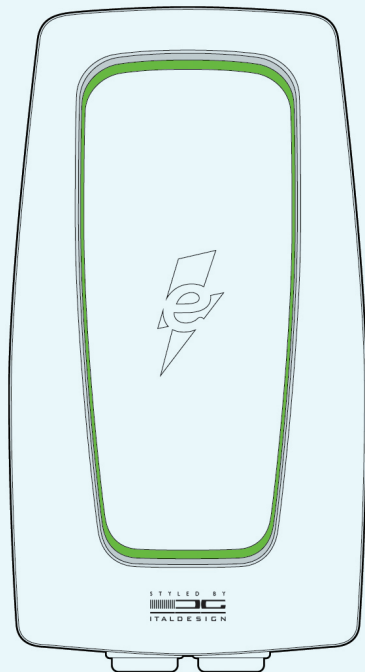

4

Press the thumb lever on the vehicle connector to disconnect from the vehicle.

Charger Status

If you are experiencing difficulty charging, a fault indicator light, or any other issue using the charger, please see the Troubleshooting section for assistance.



If the issue persists, please contact Electrify Canada Customer Support at 833-531-3226.

1 Status Indicator









The charger is equipped with an integrated LED ring to allow for clear communication of the charger's status. For energy efficiency, only the bottom section of the LED ring will remain illuminated (for approximately two minutes) since the last user interaction.











2 Indicator Definition

LED PATTERN	DEFINITION
Slow flashing	2 seconds between flashes.
Fast flashing	Less than 1 second between flashes.
1 flash	1 second on, 5 seconds off. 
2 flashes	1 second on, 1 second off; 1 second on, 5 seconds off. 
3+ flashes	Follows the same flashing pattern as directly above.

3 Understanding Status Indicator Patterns

LED COLOR INDICATOR	DESCRIPTION
No color 	Power off.
Blue & green, alternating and fast flashing 	Initial and self-test.
Green, solid 	Standby.
Blue, fast flashing 	EV connected.
Blue, slow flashing 	Preparing to charge.
Blue, solid 	Charging.
Green, slow flashing 	Charging finished or stopped by user.
Yellow, solid 	First successful connection to Wi-Fi.
Red, constant and/or flashing 	Fault indicator. See the Troubleshooting section.

4 Faults

LED INDICATOR	DESCRIPTION
Red, 1 flash 	High or low input voltage detected.
Red, 2 flashes 	Ground fault detected.
Red, 3 flashes 	Ground connection error.
Red, 4 flashes 	High input current detected.
Red, 5 flashes 	Operating temperature limit exceeded. Disconnect the unit from power.
Red, 6 flashes 	Installation error. Line and neutral are swapped.
Red, 7 flashes 	Vehicle communication error.
Red, solid 	Self-test error or general error. Disconnect the charger from power source and reconnect it after 10 seconds to power cycle the charger.

Troubleshooting

SITUATION	CAUSE	ACTION
Status indicator does not illuminate.	Charger is not receiving power.	<p>Ask a certified electrician to check that the power input is connected correctly and the power is within operating range of the unit.</p> <p>Disconnect the charger from power source and reconnect after 10 seconds to power cycle the charger.</p> <p>If the problem persists, contact Customer Support at 833-531-3226.</p>
Indicator does not flash blue after plugging in the vehicle connector.	<p>Vehicle battery is fully charged.</p> <p>Plug is not properly connected.</p>	<p>Check if the EV battery is fully charged.</p> <p>Check if the vehicle connector is fully inserted to the EV.</p> <p>If the problem persists, contact Customer Support at 833-531-3226.</p>
Indicator starts to flash red while charging.	<p>Charger has detected an error.</p> <p>Charger has encountered a fault.</p>	<p>Wait until the temporary error is resolved and the charger returns to normal condition, typically less than 10 seconds.</p> <p>Disconnect the charger from the vehicle, wait for the error to clear, and reconnect the charger to the vehicle.</p> <p>If the error persists, disconnect the charger from power source and reconnect after 10 seconds to power cycle the charger.</p> <p>If the error is not resolved, contact Customer Support at 833-531-3226.</p>
Indicator illuminates red.	Charger has detected a fault.	<p>Disconnect the charger from the vehicle, wait for the error to clear, and reconnect the charger to the vehicle.</p> <p>If the error persists, disconnect the charger from power source and reconnect after 10 seconds to power cycle the charger.</p> <p>If the error is not resolved, contact Customer Support at 833-531-3226.</p>

Specifications

Model	EC2R040JPA10-00
Measurements (H x W x D)	15.75" x 8.66" x 6.75" (approx.)
Cable Length	24 Feet
Installation Type	Fixed Wall Mounted
Weight	19.85 lbs. (approx.)
Enclosure Rating	NEMA Type 3R
Input Power	208V-240V AC Split Phase (3-Wire – L1, L2, Ground)
AC Plug-In Cord	NEMA 14-50
Max. Current Rating	40 Amps
Output Power	Up to 9.6kW (240V AC @ 40A)
Power Metering	Accuracy +/- 1% at Full Scale
Charge Connector	SAE J1772
Charging Protocol	SAE J1772
User Interface/HMI	LED Light Ring
Wireless	WLAN with 2.4GHz b/g/n with WPA2

Communication Protocol	CPP 1.6+ JSON Compliant
AC Fault Monitor	GFCI Integrated (20mA CCID for AC)
Short Circuit/ Overload Protection	50A Circuit Breaker (not provided with unit, no GFCI) for 40 A Output (Refer to local codes for proper breaker sizing.)
Vehicle Communication	Pilot Signal (IEC 61851-1:2017)
Certifications	CSA C22.2 No. 280-16, CSA C22.2 No. 281.1, CSA C22.2 No. 281.2, ICES 002(B)
Operating Temperature	-22°F to +122°F (-30°C to +50°C) Full Load Thermal Overload Protection: Output power reduced at higher temperatures.
Storage Temperature	-40°F to +176°F (-40°C to +80°C)
Humidity	5%–95% (Non-Condensing)

Moving, Transportation, and Storage

WARNING: Improper moving or storage of this device may result in a risk of fire or electric shock.

Do not lift or carry the charger by the cords. Do not allow the connector cable to drag or touch the ground when moving the charger. This device should be stored in a dry location that's between -40°F and +176°F.

Cleaning

The charger may only be cleaned with water; the use of lukewarm water is recommended. Do not use cleaning agents containing solvents. Dry the charger with a clean paper towel or soft cloth prior to use.

Do not use this product if the power cord or the electric vehicle cable is frayed, has broken insulation, or shows any other signs of damage. Do not use this product if the enclosure or the electric vehicle connector is broken, cracked, open, or shows any other indication of damage.

For further assistance, contact us at 833-531-3226.

Warranty

Customer Support can provide more information on the terms of the warranty. However, the following cases are not covered by the warranty:

- A. Defects or damage caused by any failure to install, operate, or care for this product as specified in this Installation and Operation Manual and the Electrify Canada app.
- B. Costs and damage caused by repair work which has not been made by an Electrify Canada–approved authorized specialist or electrician.

Disposal

The charger is an electrical device. Follow all federal, provincial, and local laws, regulations, ordinances, and safety standards regarding disposal of this device.

Table des matières

1	Information	20	4	Instructions d'utilisation	28
1	Droit d'auteur	20	5	État du chargeur	30
2	À propos de ce document	20	1	Voyant d'état	30
3	Utilisation prévue	20	2	Définition du voyant	30
4	Chargeur—Utilisation prévue	20	3	Compréhension des schémas du voyant d'état	31
5	Instructions de sécurité importantes	20	4	Anomalies	31
6	Déclaration de conformité électromagnétique : partie 15 des règles de la FCC, sous-partie B, classe B	21	6	Dépannage	32
2	Aperçu du produit	22	7	Spécifications	33
1	Liste des composants inclus	23	8	Déménagement, transport et entreposage	34
2	Outils recommandés	23	9	Nettoyage	34
3	Instructions d'installation	24	10	Garantie	34
1	Avant l'installation	24	11	Mise au rebut	34
2	Étapes d'installation	25			
3	Installation câblée	26			

Information

1 Droit d'auteur

Droit d'auteur © Electrify Canada LP, 2021. Tous droits réservés. Ce document est protégé par le droit d'auteur. Il est interdit de le modifier, de le copier ou de le distribuer sans l'autorisation écrite d'Electrify Canada.

2 À propos de ce document

Ces instructions décrivent la façon d'utiliser correctement le chargeur et d'en prendre soin. Des instructions supplémentaires sont fournies dans l'application Electrify Canada, et nous vous recommandons de consulter l'application avant d'utiliser le chargeur. Pour votre sécurité personnelle, suivez exactement les instructions d'utilisation. **Nous recommandons qu'un électricien certifié effectue toutes les installations à domicile, et ce chargeur ne doit en aucun cas être installé sans consulter au préalable un électricien connaissant bien votre maison, son panneau électrique et son câblage. Seuls des électriciens qualifiés et certifiés doivent effectuer le câblage du chargeur.**

3 Utilisation prévue

Ces instructions s'appliquent au chargeur et à son utilisation aux États-Unis. Respecter l'ensemble des lois, règlements, ordonnances, codes et normes de sécurité fédéraux, étatiques et locaux.

4 Chargeur – Utilisation prévue

1. Cet appareil est destiné à une utilisation à l'intérieur et à l'extérieur. Ne masquez pas l'étiquette sur le chargeur. Toute personne utilisant le chargeur doit d'abord lire et comprendre ces instructions.
2. Cet appareil est destiné exclusivement à la recharge de véhicules électriques équipés d'une prise de type 1 (SAE J1772) et au contrôle du courant de charge via le signal pilote (IEC 61851-1). N'utilisez pas le chargeur pour recharger ou alimenter d'autres appareils. Respectez l'ensemble des lois, règlements, ordonnances et normes de sécurité fédéraux, provinciaux et locaux relatifs à l'utilisation de cet appareil.



5 Instructions de sécurité importantes

LISEZ TOUTES LES INSTRUCTIONS AVANT L'INSTALLATION, L'UTILISATION OU L'ENTRETIEN DE CE PRODUIT. CONSERVEZ LES PRÉSENTES INSTRUCTIONS. ELLES DOIVENT ÊTRE REMISES À CHAQUE NOUVEAU PROPRIÉTAIRE.



DANGER: RISQUE DE CHOC ÉLECTRIQUE.

LES INSTRUCTIONS EN CAS DE RISQUE D'INCENDIE OU DE CHOC ÉLECTRIQUE

1. N'utiliser aucun adaptateur, convertisseur ou câble de prolongement ni aucune rallonge pour augmenter la longueur du câble de recharge ou du cordon d'alimentation.
2. Ne pas installer ce chargeur sur un disjoncteur DDFT.
3. Surveiller les enfants lorsque l'appareil est utilisé. Les enfants âgés de moins de 16 ans ne doivent pas utiliser cet appareil. De plus, les petites pièces sont dangereuses pour les enfants. Ne pas effectuer l'installation en présence d'enfants.
4. Ne pas insérer les doigts dans le connecteur du véhicule électrique.
5. Ne pas utiliser ce produit si le cordon d'alimentation ou le câble du véhicule électrique est effiloché, si son isolation est brisée ou s'il présente tout autre signe de dommage.
6. Ne pas utiliser ce produit si le boîtier ou le connecteur du véhicule électrique est cassé ou ouvert, ou s'il présente tout autre signe de dommage.
7. La plage de température ambiante de fonctionnement de cet appareil est de -30 °C (-22°F) à +50 °C (+122 °F). Ne pas utiliser le chargeur à l'extérieur de cette plage de fonctionnement.
8. Dans toute la mesure permise par la loi, Electrify America et Electrify Canada ne sont pas responsables des blessures et des dommages matériels causés par l'installation, l'utilisation, la réparation ou l'entretien de ce produit (ne s'applique pas au Québec).
9. Les présentes instructions d'utilisation décrivent l'utilisation du chargeur dans les situations d'installation et de montage les plus courantes. Dans l'éventualité où il est impossible d'effectuer une opération conformément aux procédures décrites dans le présent document, communiquez avec Electrify America ou Electrify Canada. Electrify America et Electrify Canada ne sont pas responsables des



Instructions de sécurité importantes (suite)

dommages découlant d'installations sur mesure ou d'utilisations qui ne sont pas décrites dans le présent document.

10. Équipement de protection individuelle : Lors de l'installation ou de l'entretien de tout équipement électrique, il est recommandé de porter l'équipement de protection individuelle adéquat, notamment une protection pour les yeux, une protection contre les chocs, des gants et d'autres protections appropriées. Afin de réduire le risque d'incendie, brancher cet équipement à un dispositif de protection de surintensité de 50 ampères maximum conformément au National Electrical Code, aux normes de l'ANSI/NFPA et au Code canadien de l'électricité.
11. Ne pas utiliser cet équipement en présence de matières ou de vapeurs dangereuses ou inflammables.
12. Composant qui produit un arc électrique dans le contacteur : Le chargeur est muni de contacteurs qui causent un arc transitoire lorsqu'ils s'ouvrent ou se ferment. Le contacteur se trouve dans un boîtier électrique approprié, mais la prudence est de mise si cet arc survient en présence de vapeurs inflammables, car celles-ci peuvent s'enflammer et provoquer une explosion. Ranger les vapeurs et matières dangereuses et inflammables à l'écart de tout équipement électrique. En présence de sources dangereuses ou inflammables, aérer suffisamment avant d'utiliser le chargeur.
13. Ne jamais ouvrir le chargeur pendant l'installation ou lorsque l'appareil est en marche! Le chargeur ne peut être ouvert que par du personnel formé.
14. Une manipulation inadéquate des composants sous tension peut causer de graves blessures ou la mort.
15. Si l'alimentation électrique du chargeur est endommagée, couper immédiatement l'alimentation au chargeur à l'aide du disjoncteur et communiquer avec un électricien certifié.
16. Couper le circuit avant de remonter ou de remplacer le chargeur.
17. Afin de réduire le risque d'incendie, brancher le chargeur uniquement à un circuit doté de la protection maximale contre les surintensités de courant d'un circuit dérivé conformément au National Electrical Code, au Code canadien de l'électricité et aux lois, règlements, codes et normes locaux.
18. S'assurer que tous les composants sont secs tout au long de l'installation.
19. Le produit peut être modifié sans préavis. Il est possible que le présent document ne contienne pas les plus récentes modifications apportées aux spécifications ou aux procédures relatives au produit. Pour obtenir l'information la plus récente, veuillez consulter le site electrifyhome.ca.

6 Déclaration de conformité électromagnétique : IC, CAN ICES-002(B) / NMB-002(B)

IC ID: 26750-R040JPA1000

1. Canada, avis d'Industry Canada (IC) Cet appareil est conforme avec Industrie Canada exemptes de licence RSS standard(s). Son fonctionnement est soumis aux deux conditions suivantes : (1) cet appareil ne doit pas causer d'interférence et (2) cet appareil doit accepter toute interférence, notamment les interférences qui peuvent affecter son fonctionnement.
2. Informations concernant l'exposition aux fréquences radio (RF) La puissance de sortie émise par l'appareil de sans fil est inférieure à la limite d'exposition aux fréquences radio d'Industry Canada (IC). Utilisez l'appareil de sans fil de façon à minimiser les contacts humains lors du fonctionnement normal. Ce périphérique a également été évalué et démontré conforme aux limites d'exposition aux RF d'IC dans des conditions d'exposition à des appareils mobiles (antennes sont supérieures à 20 cm à partir du corps d'une personne).

Aperçu du produit

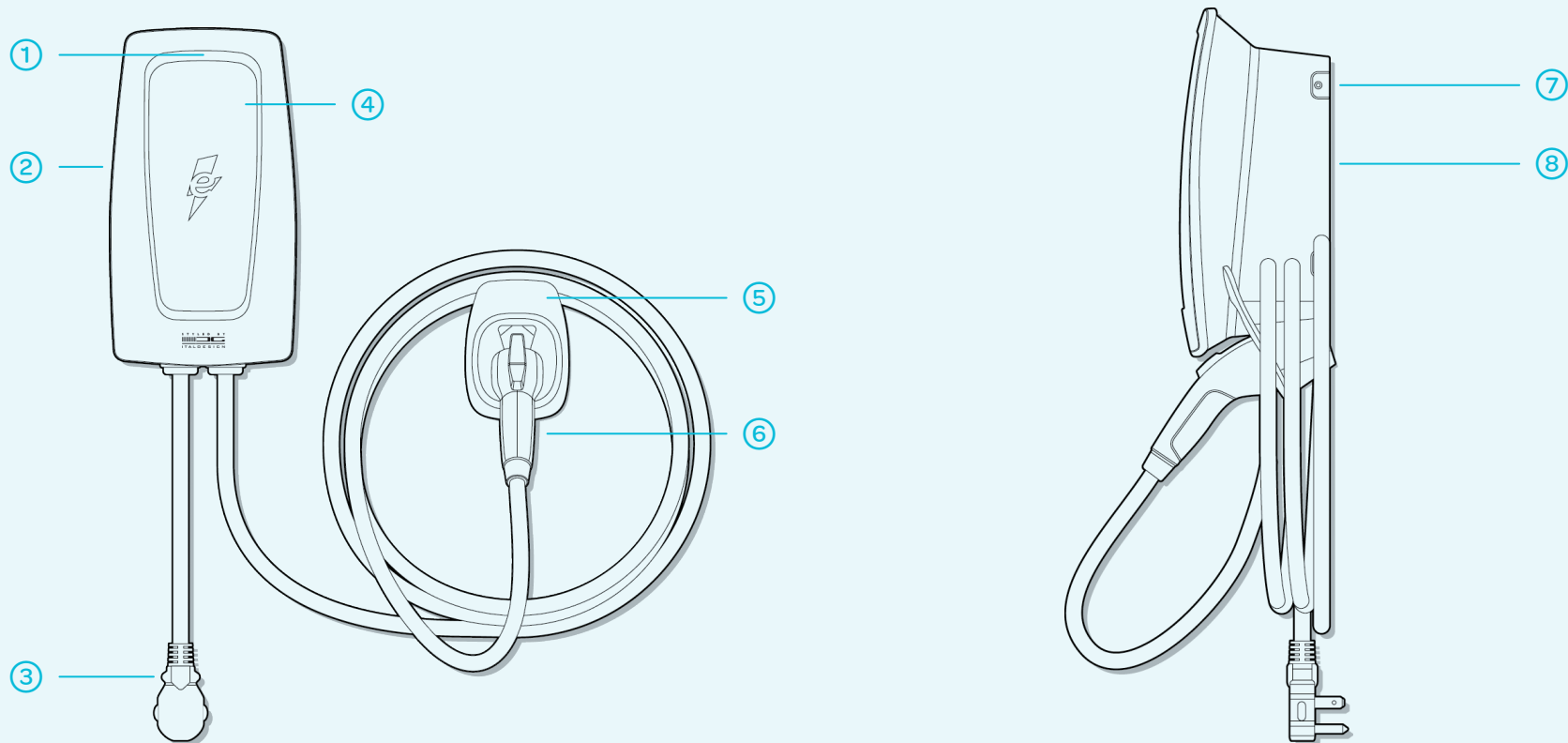

N°	ARTICLE	N°	ARTICLE
1	Anneau à DEL	5	Étui pour câble
2	Couvercle décoratif	6	Connecteur du véhicule
3	Fiche	7	Support de montage
4	Couvercle du centre	8	Boîtier

1 Liste des composants inclus

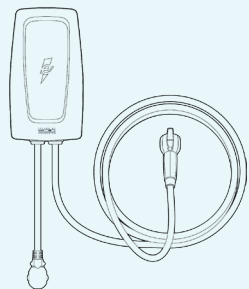

Chargeur

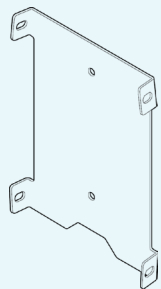

Support de montage x 1

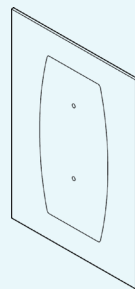

Gabarit de montage x 1



Guide de l'utilisateur x 1

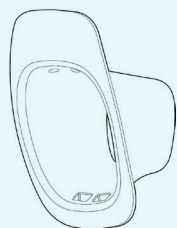

Boîtier d'étui x 1

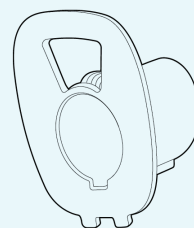

Entrée d'étui x 1

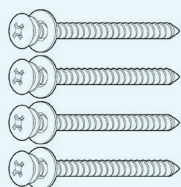

Vis à bois no8 x 4
(2 pour le support, 2 pour l'étui)



Vis Torx T20 x 1
(pour l'étui)

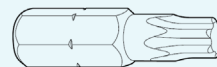

Embout Torx T20 x 1
Embout Torx T30 x 1



Vis Torx T30 x 4
(pour le support)

2 Outils recommandés

① OUTILS POUR L'INSTALLATION ENFICHABLE

1. Niveau
2. Crayon
3. Perceuse électrique
4. Tournevis cruciforme

② OUTILS POUR L'INSTALLATION CÂBLÉE

1. Niveau
2. Crayon
3. Perceuse électrique
4. Tournevis cruciforme
5. Pince coupante diagonale
6. Pince à bec effilé
7. Pince à dénuder
8. Outil de sertissage de virole

Instructions d'installation

1 Avant l'installation



Nous recommandons qu'un électricien certifié effectue toutes les installations à domicile, et ce chargeur ne doit en aucun cas être installé sans consulter au préalable un électricien connaissant bien votre maison, son panneau électrique et son câblage. Seuls des électriciens qualifiés et certifiés doivent effectuer le câblage du chargeur. Ces instructions décrivent la façon d'utiliser correctement le chargeur et d'en prendre soin. Des instructions supplémentaires sont fournies dans l'application Electrify Canada, et nous vous recommandons de consulter l'application avant d'utiliser le chargeur. Pour votre sécurité personnelle, suivez exactement les instructions d'utilisation.

S'assurer de respecter tous les codes et règlements locaux en matière de sécurité et d'accessibilité.

Pour déterminer l'emplacement d'installation, il faut garder à l'esprit quelques éléments :

1 DÉTERMINER LA PUISSANCE NOMINALE

1. Avant d'installer votre chargeur, déterminer avec votre électricien le réglage de l'ampérage qui convient le mieux à la capacité électrique de votre maison. Cela peut déterminer le type d'installation dont vous aurez besoin et le meilleur emplacement pour le chargeur.

2 CHOISIR L'EMPLACEMENT

1. Installer le support de montage du chargeur de façon à ce que sa partie inférieure se situe entre 80 cm (31,5 po) et 120 cm (47,2 po) au-dessus du sol.

Configuration	Type d'installation
16 A	Câblage uniquement
32 A	Enfichable ou câblage
40 A	Enfichable ou câblage

1. Installer l'étui de façon à ce que sa partie inférieure se situe entre 80 cm (31,5 po) et 110 cm (43,3 po) au-dessus du sol.
2. Afin d'assurer une circulation adéquate de l'air et un espace de travail suffisant, le chargeur doit être situé à 30,5 cm (12 po) de tout équipement, mur ou autre obstacle.
3. Le support doit être monté sur une surface plane afin qu'il ne se déforme pas une fois qu'il sera solidement fixé.
4. Remarque relative à l'installation enfichable : Avant de monter le chargeur, couper le disjoncteur qui alimente la prise souhaitée et brancher le chargeur. Cette mesure permet de bien positionner le chargeur.

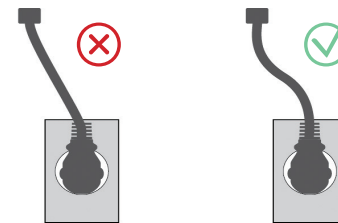
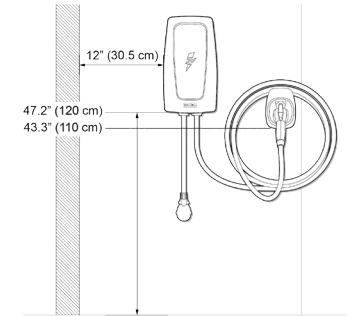

ASTUCE : S'assurer que le cordon d'alimentation présente une légère courbe, sans être étiré.

5. Au moment de choisir un emplacement pour le chargeur, s'assurer que le câble de recharge peut facilement être branché au véhicule électrique quand celui-ci est stationné. Tenir compte de l'emplacement du port de recharge du véhicule, qui diffère d'un véhicule à l'autre, et de la façon dont le véhicule sera normalement stationné.
6. Les meilleurs emplacements pour l'installation offrent suffisamment d'espace pour ranger facilement le câble autour du chargeur même ou de l'étui fourni avec le chargeur, et ils n'entravent pas les voies de circulation ou d'autres articles dans le garage ou l'allée.

2 Étapes d'installation

Ce produit doit disposer d'une connexion à la terre appropriée. Une mise à la terre correcte réduit le risque de choc électrique. Ce produit est équipé d'un câble d'alimentation qui comprend un conducteur de mise à la terre de l'équipement. Le câble d'alimentation doit être branché dans une prise compatible, correctement installée et mise à la terre, conformément à tous les codes et ordonnances locaux.

AVERTISSEMENT : Une mauvaise connexion du câble d'alimentation peut entraîner un risque de choc électrique. Vérifier auprès d'un électricien qualifié que le produit est correctement mis à la terre. Ne pas modifier le câble d'alimentation fourni avec le produit. S'assurer que la prise appropriée est installée par un électricien agréé et qualifié.

① INSTALLATION DU SUPPORT DE MONTAGE ET DU CHARGEUR

1. Le produit est un équipement stationnaire conçu pour être monté au mur. Le gabarit de montage fourni avec le produit montre les endroits où percer les avant-trous pour les vis du support de montage.
2. À l'aide d'un niveau, positionner le gabarit de montage à l'emplacement où vous souhaitez monter le chargeur.
3. Fixer le gabarit en place à l'aide de ruban adhésif et mesurer la hauteur afin de vous assurer qu'il se situe entre 80 cm (31,5 po) et 120 cm (47,2 po) au-dessus du sol.

REMARQUE : Le support doit être monté sur une surface plane afin qu'il ne se déforme pas une fois qu'il sera solidement fixé.

4. Installer le support de montage solidement au mur, en alignant les trous dans le support avec ceux qui sont marqués sur le mur, et fixer le support de montage en utilisant les vis fournies ou d'autres pièces de fixation qui conviennent le mieux à vos exigences d'installation particulières.

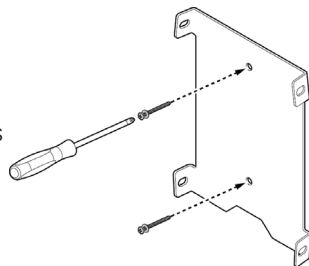

5. Une fois le support de montage installé, placer le chargeur dans le support et le fixer à l'aide des quatre vis Torx T30 fournies.

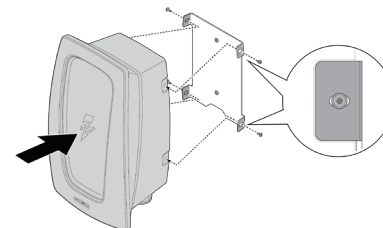

② INSTALLATION DE L'ÉTUI

L'étui pour câble est facultatif. Installer l'étui de façon à ce que sa partie inférieure se situe entre 80 cm (31,5 po) et 110 cm (43,3 po) au-dessus du sol. Choisir la quincaillerie de montage appropriée pour votre installation particulière.

③ INSTALLATION ENFICHABLE À L'AIDE DE LA FICHE D'ALIMENTATION FOURNIE

Insérer la fiche d'alimentation dans la prise électrique (prise NEMA 14-50).

④ CONFIGURATION DE L'AMPÉRAGE AVEC L'APPLICATION ELECTRIFY CANADA

1. Télécharger et installer l'application Electrify Canada sur votre téléphone intelligent (disponible pour iOS et Android).
2. S'assurer que le Wi-Fi de votre téléphone est activé. Il n'est pas nécessaire que le site soit connecté à un réseau.
3. Suivre les instructions de l'application pour vous connecter à votre chargeur et configurer votre réglage d'ampérage.

3 Installation câblée



Les présentes instructions d'installation sont destinées aux électriciens certifiés. Seuls des électriciens qualifiés et certifiés doivent effectuer le câblage du chargeur. En plus des instructions d'installation du chargeur, respecter l'ensemble des lois, règlements, ordonnances, codes et normes de sécurité fédéraux, provinciaux et locaux.

Ce produit doit être correctement mis à la terre, soit par un système de câblage permanent en métal mis à la terre, soit par un conducteur de mise à la terre de l'équipement installé sur les conducteurs du circuit d'alimentation et raccordés à la borne de mise à la terre du produit.

MISE EN GARDE : Afin de réduire le risque d'incendie, brancher le chargeur uniquement à un circuit doté d'une protection contre les surintensités de courant d'un circuit dérivé d'un maximum de 50 ampères conformément au National Electrical Code, à la norme ANSI/NFPA 70.

① RETIRER LE COUVERCLE DÉCORATIF ET LE COUVERCLE DU CENTRE

1. Retirer la vis située au bas du couvercle décoratif en utilisant l'embout T20 Torx.
2. Incliner le couvercle décoratif vers le haut et le séparer du couvercle du centre.
3. Retirer les vis à l'aide de l'embout Torx T20.
4. Placer le couvercle du centre sur le boîtier du chargeur en accrochant les deux crochets à l'arrière du couvercle sur les rebords au bas du boîtier.
5. Une fois le couvercle retiré, ouvrir le serre-câbles du côté droit du boîtier afin de libérer le câble des DEL fixé au couvercle. Cela permet de suspendre le couvercle au bas du boîtier.

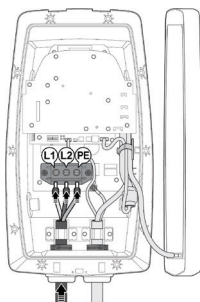

② RETIRER LE CÂBLE DE LA FICHE

1. Pour retirer le câble de la fiche, dévisser les trois vis du centre (L1, L2 et PE) dans le bornier. Ne pas desserrer les vis qui retiennent le bornier au boîtier.
2. Ce produit assure la décharge de traction de deux façons : un support métallique à l'intérieur du boîtier et un écrou noir à l'extérieur du boîtier.
3. Desserrer l'écrou de décharge de traction de gauche sur l'extérieur du boîtier.
4. Retirer la sangle de décharge de traction de gauche de l'intérieur du boîtier.
5. Tirer le câble vers le bas à travers le presse-étoupe et retirer l'écrou de décharge de traction du câble de la fiche.

③ FAIRE PIVOTER LE COUVERCLE DÉCORATIF VERS LE HAUT POUR LE SÉPARER DU BOÎTIER

1. Insérer le nouveau câble à travers le presse-étoupe puis dans le boîtier du chargeur.

REMARQUE : La dimension des conducteurs ne peut pas être inférieure à un calibre 6.

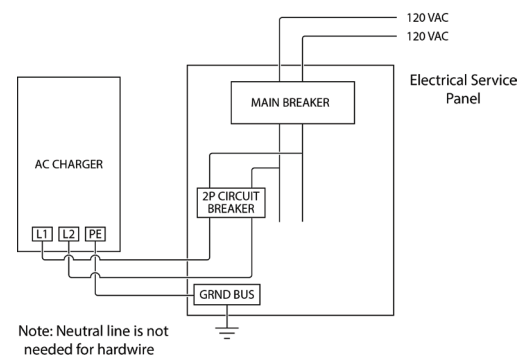

Pendant l'installation, s'assurer de porter un équipement de protection individuelle adéquat et de ne pas toucher aux bornes de câblage avec les doigts.

REMARQUE : La valeur nominale du disjoncteur doit être établie à 125 % du courant de fonctionnement choisi.

2. Sertir les embouts isolés sur chaque fil d'alimentation, y compris celui de mise à la terre. Suivre les instructions du fabricant de la virole pour sertir les viroles sur chaque fil.

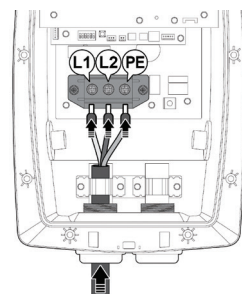

3. Insérer chaque fil de la borne à virole dans le bornier, en vous assurant que les fils sont bien placés.
4. Serrer les vis du bornier à un couple de 33–40 po-lb (3,73-4,5 N-M).
5. Réinstaller et serrer la sangle de décharge de traction en vous assurant que les fils ne sont pas tendus entre la sangle de décharge de traction et le bornier.
6. Serrer l'écrou de décharge de traction contre le presse-étoupe.

④ CONFIGURATION MANUELLE DE L'AMPÉRAGE (EN OPTION)

Utiliser cette méthode uniquement si le code local l'exige; sinon, utiliser l'application Electrify Canada pour définir la configuration de l'ampérage.

1. L'ampérage du chargeur peut être réglé manuellement en configurant les commutateurs DIP comme indiqué à droite. Il est toujours préférable de configurer l'ampérage via l'application Electrify Canada.

REMARQUE : Lorsqu'il y a une différence entre les réglages des commutateurs DIP et le réglage de dans l'application Electrify Canada, le chargeur émettra une charge au réglage d'ampérage le plus faible.

CONFIGURATION	COURANT NOMINAL MAXIMUM	CONFIGURATION	COURANT NOMINAL MAXIMUM
100 	16A	001 	40A (Default)
110 	32A		

⑤ REMETTRE LE COUVERCLE EN PLACE

1. Fixer le couvercle du centre à l'aide des vis retirées (lors des étapes précédentes).
2. Fixer le couvercle décoratif. Pour ce faire, placer le rebord supérieur du couvercle décoratif sur le couvercle du centre et pousser délicatement le couvercle décoratif en place. Desserrer l'écrou de décharge de traction de gauche sur l'extérieur du boîtier. Fixer le couvercle à l'aide des vis Torx T20.

⑥ CONFIGURATION DE L'AMPÉRAGE AVEC L'APPLICATION ELECTRIFY CANADA

1. Télécharger et installer l'application Electrify Canada sur votre téléphone intelligent (disponible pour iOS et Android).
2. S'assurer que le Wi-Fi de votre téléphone est activé. Il n'est pas nécessaire que le site soit connecté à un réseau.
3. Suivre les instructions de l'application pour vous connecter à votre chargeur et configurer votre réglage d'ampérage.

⑦ INSTALLATION WI-FI (INSTALLATION ENFICHABLE OU CÂBLÉE)

1. Pour connecter le chargeur à un réseau Wi-Fi, télécharger et installer l'application Electrify Canada sur votre téléphone intelligent (disponible pour iOS et Android).
2. Suivre les instructions de l'application pour établir une connexion Wi-Fi.

Instructions d'utilisation

1

Brancher le connecteur du véhicule dans le port de recharge de votre véhicule électrique. Le chargeur s'allume en vert quand un branchement est détecté.

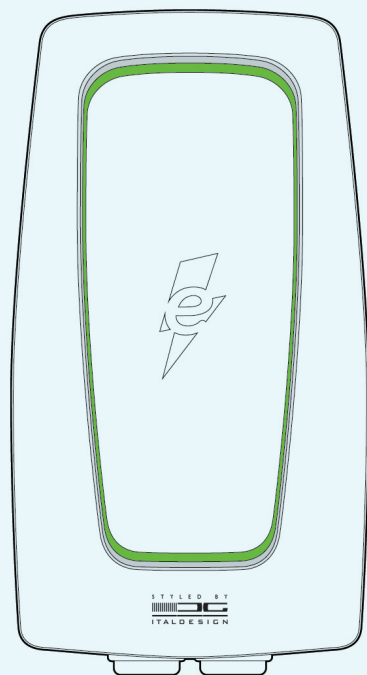

2

Lorsque le chargeur est branché dans le véhicule, il clignote en bleu pendant qu'il effectue la liaison avec le véhicule. Le véhicule est en cours de recharge quand le chargeur clignote en bleu.

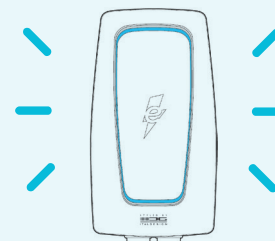

Le voyant du chargeur faiblit à l'avant et reste allumé en bleu dans le bas pendant toute la séance de recharge.



3

La recharge est terminée quand le chargeur s'allume de nouveau en vert.

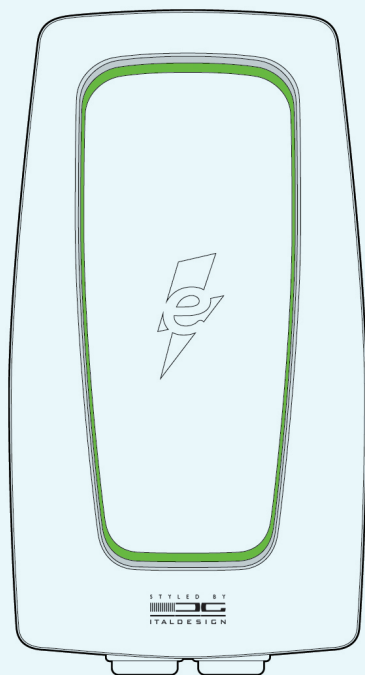

4

Appuyer sur la gâchette de pouce sur le connecteur du véhicule pour le débrancher du véhicule.

État du chargeur

Si vous avez des difficultés à recharger le chargeur, si un voyant lumineux d'erreur s'allume ou si vous avez tout autre problème lié à l'utilisation du chargeur, veuillez consulter la section Dépannage pour obtenir de l'aide.

Si le problème persiste, veuillez communiquer avec le service à la clientèle d'Electrify Canada au 833-531-3226.

1 Voyant d'état

Le chargeur est doté d'un anneau à DEL intégré qui permet la communication claire de l'état du chargeur. Aux fins d'efficacité énergétique, seule la section inférieure de l'anneau à DEL reste allumée (pendant environ deux minutes) la dernière interaction de l'utilisateur.

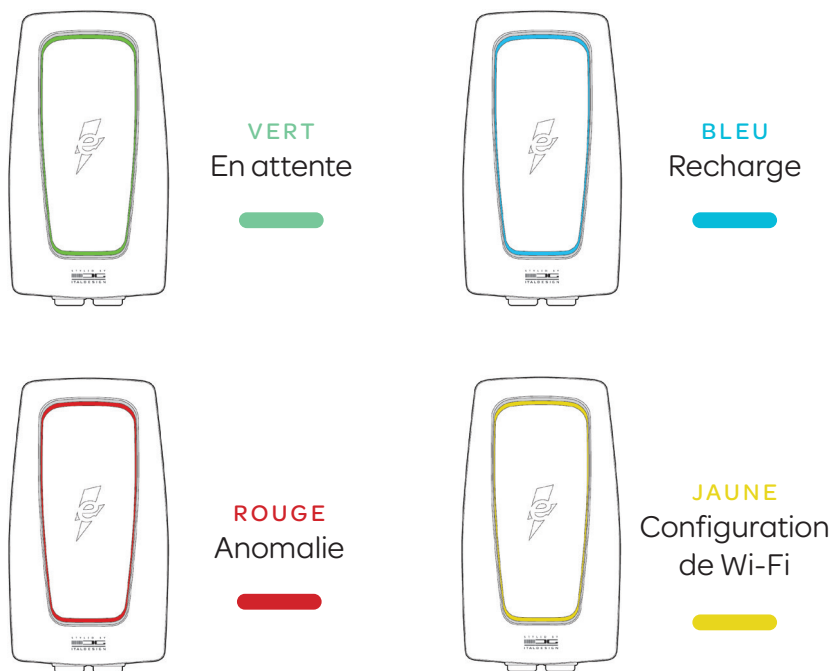



2 Définition du voyant

SCHEMA DEL









DÉFINITION

SCHEMA DEL	DÉFINITION
Clignotement lent	2 secondes entre les clignotements.
Clignotement rapide	Moins d'une seconde entre les clignotements.
1 clignotement	1 seconde allumé, 5 secondes éteint. ● ○
2 clignotements	1 seconde allumé, 1 seconde éteint; 1 seconde allumé, 5 secondes éteint. ● ○ ● ○
3 clignotements et plus	Suit le même modèle de clignotement que directement au-dessus.

3 Compréhension des schémas de voyant d'état

VOYANT À DEL	DESCRIPTION
Aucune couleur 	Hors tension.
Bleu et vert, en alternance et clignotant rapidement 	Essai initial et essai automatique.
Vert allumé en continu 	En attente.
Bleu, clignotement rapide 	Véhicule électrique branché.
Bleu, clignotement lent 	Préparation à la recharge en cours.
Bleu allumé en continu 	Recharge en cours.
Vert, clignotement lent 	Recharge terminée ou interrompue par l'utilisateur.
Jaune, solide 	Première connexion réussie au Wi-Fi.
Rouge allumé en continu et/ou clignotement 	Indicateur d'anomalie. Voir la section Dépannage.

4 Anomalies

VOYANT À DEL	DESCRIPTION
Rouge, 1 clignotement 	Tension élevée ou faible détectée.
Rouge, 2 clignotements 	Défaut de mise à la terre détecté.
Rouge, 3 clignotements 	Erreur de raccordement à la terre.
Rouge, 4 clignotements 	Courant d'entrée élevé détecté.
Rouge, 5 clignotements 	Limite de température de fonctionnement dépassée. Débrancher l'appareil de sa source d'alimentation.
Rouge, 6 clignotements 	Erreur d'installation. La phase et le neutre sont inversés.
Rouge, 7 clignotements 	Erreur de communication avec le véhicule.
Rouge allumé en continu 	Erreur d'essai automatique ou erreur générale. Débrancher le chargeur de sa source d'alimentation et rebrancher après 10 secondes pour effectuer un cycle d'alimentation du chargeur.

Dépannage

SITUATION

CAUSE

MESURE À PRENDRE

Le voyant d'état ne s'allume pas.	Le chargeur n'est pas alimenté.	<p>Demander à un électricien certifié de vérifier si l'entrée d'alimentation est bien branchée et si l'alimentation se situe dans la plage de fonctionnement de l'appareil.</p> <p>Débrancher le chargeur de sa source d'alimentation et rebrancher après 10 secondes pour effectuer un cycle d'alimentation du chargeur.</p> <p>Si le problème persiste, communiquez avec le service à la clientèle au 833-531-3226.</p>
Le voyant ne clignote pas en bleu après avoir branché le connecteur au véhicule.	La batterie du véhicule est complètement chargée. La fiche n'est pas bien branchée.	<p>Vérifier si la batterie du véhicule électrique est complètement chargée.</p> <p>Vérifier si le connecteur du véhicule est complètement inséré dans le véhicule électrique.</p> <p>Si le problème persiste, communiquez avec le service à la clientèle au 833-531-3226.</p>
Le voyant se met à clignoter en rouge pendant la recharge.	Le chargeur a détecté une erreur. Le chargeur a détecté une anomalie.	<p>Attendre que l'erreur temporaire soit résolue et que le chargeur reprenne son fonctionnement normal, ce qui prend normalement moins de 10 secondes.</p> <p>Débrancher le chargeur du véhicule, attendre que l'erreur s'efface, puis rebrancher le chargeur au véhicule.</p> <p>Si l'erreur persiste, débrancher le chargeur de sa source d'alimentation et rebrancher après 10 secondes pour effectuer un cycle d'alimentation du chargeur.</p> <p>Si l'erreur n'est pas résolue, communiquez avec le service à la clientèle au 833-531-3226.</p>
Le voyant s'allume en rouge.	Le chargeur a détecté une anomalie.	<p>Débrancher le chargeur du véhicule, attendre que l'erreur s'efface, puis rebrancher le chargeur au véhicule.</p> <p>Si l'erreur persiste, débrancher le chargeur de sa source d'alimentation et rebrancher après 10 secondes pour effectuer un cycle d'alimentation du chargeur.</p> <p>Si l'erreur n'est pas résolue, communiquez avec le service à la clientèle au 833-531-3226.</p>

Spécifications

Modèle	EC2R040JPA10-00
Dimensions (hauteur x largeur x profondeur)	15,75 po x 8,66 po x 6,75 po (environ)
Longueur du câble	24 pieds
Type d'installation	Fixation murale
Poids	19,85 lb (environ)
Indice de protection du boîtier	NEMA Type 3R
Puissance d'alimentation	C.a. à phase divisée de 208 V-240 V (3 conducteurs – L1, L2 et mise à la terre)
Cordon d'alimentation en c.a.	NEMA 14-50
Courant nominal max.	40 ampères
Puissance de sortie	Jusqu'à 9,6 kW (240 VCA à 40 A)
Mesure de l'énergie	Précision de +/- 1% à pleine échelle
Connecteur de recharge	SAE J1772
Protocole de recharge	SAE J1772

Interface utilisateur/IHM	Anneau lumineux à DEL
Sans fil	WLAN avec 2,4GHz b/g/n et WPA2
Protocole de communication	Conforme OCPP 1.6+ JSON
Moniteur d'anomalie du c.a.	DDFT intégré (dispositif de coupure de circuit de recharge de 20 mA pour c.a.)
Protection contre les courts-circuits et les surcharges	Disjoncteur de 50 A (non fourni avec l'appareil, pas de DDFT) pour sortie de 40 A (se reporter aux codes locaux pour le dimensionnement adéquat du disjoncteur.)
Communication avec le véhicule	Signal pilote (IEC 61851-1:2017)
Certifications	CSA C22.2 No. 280-16, CSA C22.2 No. 281.1, CSA C22.2 No. 281.2, ICES 002(B)
Température de fonctionnement	-30 °C à +50 °C (-22 °F à +122 °F), protection contre les surcharges thermiques à pleine charge : Puissance de sortie réduite à température élevée
Température d'entreposage	-40 °C à +80 °C (-40 °F à +176 °F)
Humidité	5 % à 95 % (sans condensation)

Déplacement, transport, et entreposage

AVERTISSEMENT : Un déplacement ou un entreposage incorrect de cet appareil peut entraîner un risque d'incendie ou de choc électrique.

Ne pas soulever ni tenir le chargeur par les câbles. Ne pas laisser le câble du connecteur traîner ou toucher le sol lorsque vous déplacez le chargeur. Cet appareil doit être stocké dans un endroit sec, entre -40 °C à 80 °C (-40 °F à +176 °F).

Nettoyage

Le chargeur se nettoie uniquement avec de l'eau (eau tiède recommandée). Ne pas utiliser de produits nettoyants qui contiennent des solvants. Sécher le chargeur avec un essuie-tout ou un chiffon doux propre avant l'utilisation.

Ne pas utiliser ce produit si le cordon d'alimentation ou le câble du véhicule électrique est effiloché, si son isolation est brisée ou s'il présente tout autre signe de dommage. Ne pas utiliser ce produit si le boîtier ou le connecteur du véhicule électrique est brisé ou ouvert, ou s'il présente tout autre signe de dommage.

Pour obtenir de l'aide, communiquez avec nous au 833-531-3226.

Garantie

Le service à la clientèle peut vous fournir de plus amples renseignements sur les modalités de la garantie.

Cependant, les cas suivants ne sont pas protégés par la garantie :

- A. Défauts ou dommages causés par tout manquement à l'installation, l'utilisation ou l'entretien de ce produit comme spécifié dans ce guide d'installation et d'utilisation et dans l'application Electrify Canada.
- B. Coûts et dommages découlant de travaux de réparation effectués par une personne autre qu'un spécialiste ou un électricien autorisé et approuvé par Electrify Canada.

Mise au rebut

Le chargeur est un appareil électrique. Respectez toutes les lois, réglementations, ordonnances et normes de sécurité fédérales, nationales et locales concernant la mise au rebut de cet appareil.



ELECTRIFYHOME.CA

Customer Support / Service à la clientèle : 833-531-3226



Version: 1.0.5

Issue Date: March 10, 2021 / Date de publication : 10 mars 2021

